

WD-9902V 使用說明書

MP4數位播放器

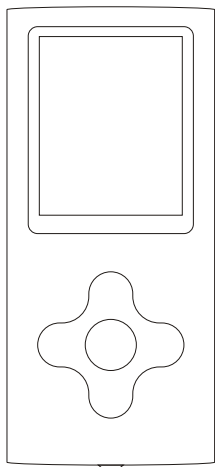

 **WONDER[®]**
旺德電通



為充分發揮本機功能,在您使用前請詳細閱讀本說明書,並妥善保存,作為日後參考

- ◎當發生異常或有燒焦味時,應立即拔除電源或電池,若在異常狀態下繼續使用,易造成火災之發生。
- ◎請速與本公司服務專線聯絡或就近經銷商洽詢。

目錄



(一)本機特點.....	2
(二)免責聲明.....	2
(三)安全注意事項.....	3
(四)外型及各部位名稱.....	4
(五)基本操作.....	5
充電.....	5
開機/關機.....	5
耳機的使用.....	5
音量的調整.....	5
音樂播放.....	6
電影播放.....	8
錄音.....	9
播放錄音.....	9
FM收音機.....	11
圖片觀看.....	12
設定.....	13
電子書.....	14
韌體升級.....	16
連接電腦.....	16
(八)故障排除.....	17
(九)規格.....	17

請詳細閱讀本說明書,讓您輕鬆操作,使用 EASY!

● ● ● 本機特點 ● ● ●

- 1.1.8吋全彩高速液晶顯示幕
- 2.具TF記憶卡插槽(最大支援至16G)
- 3.支援MP3、WMA、WAV音樂格式及歌詞同步顯示
- 4.AMV、AVI格式視頻播放(需透過視頻轉換工具轉換)
- 5.支援JPG格式圖片瀏覽
- 6.支援FM收音，可存儲20個電臺
- 7.內置麥克風，超長時間錄音，支援A-B複讀功能
- 8.節能設定，亮度時間可自由調整，自訂睡眠關機時間
- 9.支援3D音效環繞效果，支援多種播放模式
- 10.支援電子書功能，具有書籤功能
- 11.USB隨身碟功能
- 12.支援WIN98SE/ME、WIN2000、WIN XP、WIN VISTA、WIN 7系統
- 13.支援多國語言

● ● ● 免責聲明 ● ● ●

● 聲明：

此產品為電子數位機器，如有電源不穩(連接電腦或電池)的現象及操作不當，可能會導致資料遺失。在此強烈建議您將重要資料備份。本公司對於任何資料遺失所造成的損失或賠償恕難負責。

本手冊業經仔細檢查及校對，但仍不排除文字拼寫及技術錯誤之可能，若因錯誤導致與實機不符時，以實機為準，此種錯誤或疏漏不能當呈堂的依據，其將於新版予以修正。

本手冊之全部內容，本公司享有隨時修改之權力，且不另行通知。

在使用本機之前，應仔細閱讀下列事項及使用說明，閱後並請妥為收存，以備將來參考：

1. 本機請勿置於雨中、濕氣中或避免陽光直射及遠離其他會產生熱能的裝置。
2. 在本機和電腦連接進行通訊時，不要隨意扭動USB連線，以免資料中斷影響正常操作，而導致資料存取毀損。
3. 在解除本機與電腦的連接前，先點擊電腦桌面右下角的USB圖示安全移除，再拔出USB連接線，這樣會減少電腦和本機出現錯誤。
4. 使用本機的工作溫度為 $5^{\circ}\sim 35^{\circ}\text{C}$ ，勿使用於特別熱，冷，及多塵或潮濕環境。
5. 本機無論開機與否，只要與開機電腦的USB介面連接，即可充電。
6. 請勿將雜物或液體從機身開口處進入機身內部。
7. 當本機出現下列情況時，應請本公司維修人員進行維修：
 - A：故障或液體落入本機內。
 - B：雜物或液體落入本機內。
 - C：受到雨淋。
 - D：無法正常操作或性能出現明顯變化。
 - E：不慎跌落或外殼受損。
8. 請勿擅自拆下任何蓋子、內部裝置或調校內部裝置，請交由本公司專業人員進行維修。
9. 使用耳機時，請勿將音量調太大聲，以免聽力受損。
10. 當耳朵產生耳鳴時，應將音量調小或取消耳機使用。
11. 當使用開放式耳機時，請勿將音量調太大聲，以避免聽不到周遭的聲音。
12. 電量不足時，無法進行錄音、放音及電腦連接。
13. 電池的壽命會隨使用條件，製造公司，生產時間的不同而有所不同，當電池效率降低時，請勿自行更換電池，若更換不正確之電池形式，會有爆炸的危險，請務必聯絡我們做更換(電池需付費更新)。
14. 在下列情況下請充電：
 - A、電池電量圖示顯示沒電時
 - B、系統自動關機，再次開機後很快關機
 - C、操作按鍵沒有反應
 - D、無法開機
15. 對本機進行格式化時，請選擇檔案系統為FAT32。

● ● ● 外型及各部位名稱 ● ● ●

1. 顯示幕
2. 目錄鍵
3. ◀◀ (上一首) 鍵
4. 音量鍵
5. 播放/暫停鍵
6. ▶▶ (下一首) 鍵
7. TF記憶卡插槽
8. 電源開關鍵
9. USB連接插座
10. 麥克風孔
11. 耳機插座

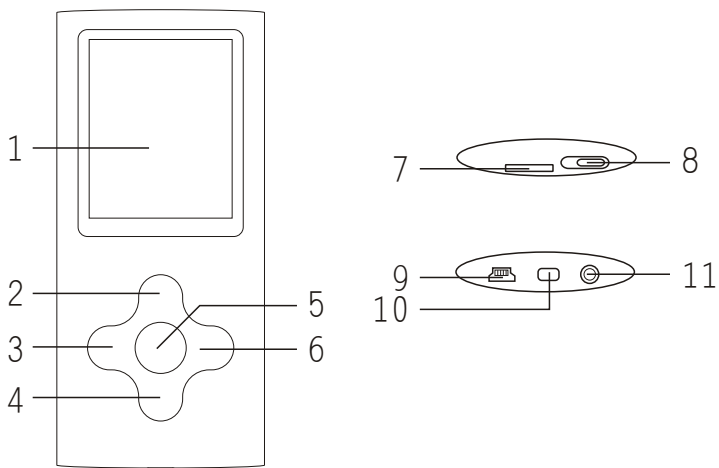

包裝清單: 隨身聽1台、耳機1付、USB傳輸線1條、光碟1片、
使用說明書1本(含保證書)

充電

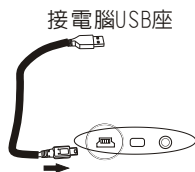

●接電腦USB充電：將本機與電腦USB連接，系統將預設進入移動式硬碟模式後即可進入充電狀態，顯示充電動畫。

●為了安全，連續充電時間不要超過8小時，電池壽命是以充電的次數來計算的，所以建議用戶在電池用完之後才充電，並且充飽電再使用。

開機/關機

●開機：將 **電源開關鍵** 切換至“開”，此時出現開機畫面，進入主介面。長按 **播放/暫停鍵** 進入“待機”狀態。或在“待機”狀態下，長按 **播放/暫停鍵** 即可。

●關機：將 **電源開關鍵** 切換至“關”，此時即可關機。或在開機狀態下，長按 **播放/暫停鍵** 即可關閉電源，進入“待機”狀態。

耳機的使用

●將耳機插頭插入本機“耳機孔”即可，耳機插頭要與本機插孔尺寸(3.5mm)符合。

注意

※當外接耳機使用時，請調整音量至適當位置。

※使用耳機時應避免過大音量，以免造成耳朵永久傷害。





音量的調整

播放狀態下，短按 **音量鍵**，進入音量調整狀態，短按 **◀◀** 或 **▶▶** 可減小/增大音量。

音樂播放





1. **進入音樂播放**：在主介面下選擇“音樂播放”選項，短按  進入音樂播放狀態，播放音樂。





2. **按鍵使用說明**：1) 短按  或  選擇音樂檔案 2) 短按  播放
3) 短按  進入子介面 4) 長按  返回主介面。





3. **音量調整**：短按 ，進入音量調整狀態，短按  或  可減小/增大音量，再短按  即可回到播放畫面。









4. **上一首/下一首和快退/快進**：短按  或  為上一首/下一首，長按  或  為快退/快進。

5. **暫停**：音樂播放時按  暫停播放，再按  繼續播放。

6. **循環模式**：在音樂播放時，短按  進入子介面，按  或  選擇“循環模式”，再按  進入“循環模式”選擇介面，可選擇“普通模式、單曲循環、目錄播放、目錄循環、全部循環、隨機播放、瀏覽播放”7種重複模式，設定完畢按  即可。

7. **音效模式**：在音樂播放時，短按  進入子介面，按  或  選擇“音效模式”，再按  進入“音效模式”選擇介面，可選擇“自然、搖滾、流行、古典、柔和、爵士、重低音”7種音效模式，設定完畢按  即可。

8. **SRS WOW(環繞音效)**：在音樂播放時，短按  進入子介面，按  或  選擇“SRS WOW”模式，再按  進入選擇介面，可選擇“SRS WOW、用戶設定->SRS 3D、TruBass、FOCUS及關閉SRS WOW”，設定完畢按  即可。

9. **A-B複讀**：在音樂播放時，短按  進入子介面，按  或  選擇“複讀模式”，再按  進入“複讀模式”，此時顯示幕顯示“A”閃爍，按  一下設定複讀起點，顯示狀態“A-”且“B”閃爍；按  一下，設定複讀結束點，顯示狀態“A-B”，開始迴圈複讀；再短按  一下，退出複讀模式；在暫停狀態下“A-B複讀”功能無效。在“A-”或“A-B”狀態下，短按  一次將取消“A-B複讀”功能。











音樂播放

10. **複讀次數**：在音樂播放時，短按 **目錄鍵** 進入子介面，按 **◀◀** 或 **▶▶** 選擇“複讀次數”，再按 **目錄鍵** 進入“複讀次數”調整介面，按 **◀◀** 或 **▶▶** 調整複讀次數（設定複讀多少次後退出），調整完畢，按 **目錄鍵** 即可。
11. **複讀間隔**：在音樂播放時，短按 **目錄鍵** 進入子介面，按 **◀◀** 或 **▶▶** 選擇“複讀間隔”，再按 **目錄鍵** 進入“複讀間隔”調整介面，按 **◀◀** 或 **▶▶** 調整複讀間隔（設定播放複讀之間要停頓的時間長度），調整完畢，按 **目錄鍵** 即可。
13. **主盤目錄**：在“音樂播放”停止或暫停狀態下，按 **目錄鍵** 進入子介面，按 **◀◀** 或 **▶▶** 選擇“主盤目錄”，再按 **目錄鍵** 進入“主盤目錄”選擇介面，可選擇欲播放的資料夾目錄，選擇完畢，按 **目錄鍵**，再按 **◀◀** 或 **▶▶** 選擇資料夾中的歌曲，再按 **目錄鍵** 確認，即返回音樂播放模式，再按 **播放/暫停鍵** 播放，此時將會播放所選擇的資料夾歌曲。
14. **插卡目錄（僅出現在插卡狀態）**：在“音樂播放”停止或暫停狀態下，按 **目錄鍵** 進入子介面，按 **◀◀** 或 **▶▶** 選擇“插卡目錄”，再按 **目錄鍵** 進入“插卡目錄”選擇介面，可選擇欲播放的資料夾目錄，選擇完畢，按 **目錄鍵**，再按 **◀◀** 或 **▶▶** 選擇資料夾中的歌曲，再按 **目錄鍵** 確認，即返回音樂播放模式，再按 **播放/暫停鍵** 播放，此時將會播放所選擇的資料夾歌曲。
15. **刪除文件**：在“音樂播放”停止或暫停狀態下，按 **目錄鍵** 進入子介面，按 **◀◀** 或 **▶▶** 選擇“刪除文件”，再按 **目錄鍵** 進入“刪除文件”選擇介面，可選擇欲刪除的音樂檔，選擇完畢，按 **目錄鍵**，再按 **◀◀** 或 **▶▶** 選擇“取消刪除”或“確定刪除”即可。設定完畢，長按 **目錄鍵** 返回主介面。
16. **刪除全部**：在“音樂播放”停止或暫停狀態下，按 **目錄鍵** 進入子介面，按 **◀◀** 或 **▶▶** 選擇“刪除全部”，再按 **目錄鍵** 進入“刪除全部”選擇介面，再按 **◀◀** 或 **▶▶** 選擇“NO”（否）或“YES”（是），刪除完畢，即返回主介面。
17. **歌詞顯示**：當播放歌曲的目錄下有同名歌詞檔（*.lrc）時，播放時長按 **目錄鍵** 將進入歌詞顯示畫面。歌詞檔案名必須與音樂檔案名稱完全相同，否則不會顯示同步歌詞。



















電影播放

- 1. 進入電影播放：**在主介面下選擇“電影播放”選項，短按 **目錄鍵** 進入電影播放狀態，播放影片。
- 2. 按鍵使用說明：**1) 短按 **◀◀** 或 **▶▶** 選擇影片檔案 2) 短按 **播放/暫停鍵** 播放 3) 短按 **目錄鍵** 進入子介面 4) 長按 **目錄鍵** 返回主介面。
- 3. 音量調整：**短按 **音量鍵**，進入音量調整狀態，短按 **◀◀** 或 **▶▶** 可減小/增大音量，再短按 **播放/暫停鍵** 即可回到播放畫面。
- 4. 上一首/下一首和快退/快進：**短按 **◀◀** 或 **▶▶** 為上一首/下一首，長按 **◀◀** 或 **▶▶** 為快退/快進。
- 5. 暫停：**電影播放時按 **播放/暫停鍵** 暫停播放，再按 **播放/暫停鍵** 繼續播放。
- 6. 主盤目錄：**在“電影播放”停止或暫停狀態下，按 **目錄鍵** 進入子介面，按 **◀◀** 或 **▶▶** 選擇“主盤目錄”，再按 **目錄鍵** 進入“主盤目錄”選擇介面，可選擇欲播放的資料夾目錄，選擇完畢，按 **目錄鍵**，再按 **◀◀** 或 **▶▶** 選擇資料夾中的影片，再按 **目錄鍵** 確認，即返回電影播放模式，再按 **播放/暫停鍵** 播放，此時將會播放所選擇的資料夾影片。
- 7. 插卡目錄(僅出現在插卡狀態)：**在“電影播放”停止或暫停狀態下，按 **目錄鍵** 進入子介面，按 **◀◀** 或 **▶▶** 選擇“插卡目錄”，再按 **目錄鍵** 進入“插卡目錄”選擇介面，可選擇欲播放的資料夾目錄，選擇完畢，按 **目錄鍵**，再按 **◀◀** 或 **▶▶** 選擇資料夾中的影片，再按 **目錄鍵** 確認，即返回電影播放模式，再按 **播放/暫停鍵** 播放，此時將會播放所選擇的資料夾影片。
- 8. 刪除文件：**在“電影播放”停止或暫停狀態下，按 **目錄鍵** 進入子介面，按 **◀◀** 或 **▶▶** 選擇“刪除文件”，再按 **目錄鍵** 進入“刪除文件”選擇介面，可選擇欲刪除的影片檔，選擇完畢，按 **目錄鍵**，再按 **◀◀** 或 **▶▶** 選擇“取消刪除”或“確定刪除”即可。設定完畢，長按 **目錄鍵** 返回主介面。
- 9. 刪除全部：**在“音樂播放”停止或暫停狀態下，按 **目錄鍵** 進入子介面，按 **◀◀** 或 **▶▶** 選擇“刪除全部”，再按 **目錄鍵** 進入“刪除全部”選擇介面，再按 **◀◀** 或 **▶▶** 選擇“NO”(否)或“YES”(是)，刪除完畢，即返回主介面。
- 10. 循環模式：**在“電影播放”停止或暫停狀態下，按 **目錄鍵** 進入子介面，按 **◀◀** 或 **▶▶** 選擇“循環模式”，再按 **目錄鍵** 進入“循環模式”選擇介面，可選擇“普通模式、單曲循環、目錄播放、目錄循環、全部循環、隨機播放、瀏覽播放”7種重複模式，設定完畢按 **目錄鍵** 即可。

錄音

- 1. 進入錄音：**在主介面下選擇“錄音”選項，短按  進入錄音模式。
- 2. 按鍵使用說明：**錄音：在“錄音模式”下，按下  即可錄音。
暫停錄音：錄音時按一下  即可暫停錄音，再按一次再次進行錄音。
存檔：錄音時長按  即顯示“保存...”，錄音停止並儲存檔案。
退出錄音狀態：長按  返回主介面。
退出並存檔：錄音時長按  顯示“保存...”，儲存檔案並返回主介面。
- 3. 錄音類型：**在“錄音模式”下，按  進入“錄音模式”子介面，按  或  選擇“錄音類型”，再按  進入“錄音類型”選擇介面，可選擇“32k比特率、64k比特率、128k比特率、256k比特率”（以上四種錄音類型，均為“WAV檔”），設定完畢，按  即可。
- 4. 主盤目錄：**可選擇存放錄音檔案的位置，操作同播放音樂。
- 5. 插卡目錄（僅出現在插卡狀態）：**可選擇存放在記憶卡中錄音檔案的位置，操作同播放音樂。

播放錄音

- 1. 進入播放錄音：**在主介面下選擇“播放錄音”選項，短按  進入錄音模式。
- 2. 按鍵使用說明：**播放錄音：在“播放錄音”下，按  或  選擇將播放的錄音，再按下  即可播放錄音。
暫停錄音：播放錄音時按一下  即可暫停播放，再按一次再次進行播放。
退出播放錄音狀態：長按  返回主介面。
- 3. 循環模式：**在播放錄音時，短按  進入子介面，按  或  選擇“循環模式”，再按  進入“循環模式”選擇介面，可選擇“普通模式、單曲循環、目錄播放、目錄循環、全部循環、隨機播放、瀏覽播放”7種重複模式，設定完畢按  即可。
- 4. A-B複讀：**在播放錄音時，短按  進入子介面，按  或  選擇“複讀模式”，再按  進入“複讀模式”，此時顯示幕顯示“A”閃爍，按  一下設定複讀起點，顯示狀態“A-”且“B”閃爍；按  一下，設定複讀結束點，顯示狀態“A-B”，開始迴圈複讀；再短按  一下，退出複讀模式；在暫停狀態下“A-B複讀”功能無效。在“A-”或“A-B”狀態下，短按  一次將取消“A-B複讀”功能。

播放錄音

5. **複讀次數**：在播放錄音時，短按 **目錄鍵** 進入子介面，按 **◀◀** 或 **▶▶** 選擇“複讀次數”，再按 **目錄鍵** 進入“複讀次數”調整介面，按 **◀◀** 或 **▶▶** 調整複讀次數，調整完畢，按 **目錄鍵** 即可。
6. **複讀間隔**：在播放錄音時，短按 **目錄鍵** 進入子介面，按 **◀◀** 或 **▶▶** 選擇“複讀間隔”，再按 **目錄鍵** 進入“複讀間隔”調整介面，按 **◀◀** 或 **▶▶** 調整複讀間隔，調整完畢，按 **目錄鍵** 即可。
7. **主盤目錄**：在“播放錄音”停止或暫停狀態下，按 **目錄鍵** 進入子介面，按 **◀◀** 或 **▶▶** 選擇“主盤目錄”，再按 **目錄鍵** 進入“主盤目錄”選擇介面，可選擇欲播放的資料夾目錄（僅能播放“WAV”檔），選擇完畢，按 **目錄鍵**，再按 **◀◀** 或 **▶▶** 選擇資料夾中的音樂檔，再按 **目錄鍵** 確認，即返回播放錄音模式，再按 **播放/暫停鍵** 播放，此時將會播放所選擇的資料夾音樂檔。
8. **插卡目錄（僅出現在插卡狀態）**：在“播放錄音”停止或暫停狀態下，按 **目錄鍵** 進入子介面，按 **◀◀** 或 **▶▶** 選擇“插卡目錄”，再按 **目錄鍵** 進入“插卡目錄”選擇介面，可選擇欲播放的資料夾目錄（僅能播放“WAV”檔），選擇完畢，按 **目錄鍵**，再按 **◀◀** 或 **▶▶** 選擇資料夾中的音樂檔，再按 **目錄鍵** 確認，即返回播放錄音模式，再按 **播放/暫停鍵** 播放，此時將會播放所選擇的資料夾音樂檔。
8. **刪除文件**：在“播放錄音”下，按 **目錄鍵** 進入“播放錄音”子介面，按 **◀◀** 或 **▶▶** 選擇“刪除文件”，再按 **目錄鍵** 進入“刪除文件”選擇介面，可選擇需刪除的錄音檔，選擇完畢，按 **目錄鍵**，再按 **◀◀** 或 **▶▶** 選擇“取消刪除”或“確定刪除”，即可。設定完畢，長按 **目錄鍵** 返回主介面。
9. **刪除全部**：在“播放錄音”下，按 **目錄鍵** 進入“播放錄音”子介面，按 **◀◀** 或 **▶▶** 選擇“刪除全部”，再按 **目錄鍵** 進入“刪除全部”選擇介面，再按 **◀◀** 或 **▶▶** 選擇“NO”（否）或“YES”（是），刪除完畢，即返回主介面。

FM收音機

- 1. 進入FM收音：**在主介面下選擇"FM收音機"選項，短按 **目錄鍵** 進入收音機。
- 2. 手動搜索電臺：**按 **◀◀** 或 **▶▶** 手動向下/向上搜索電臺，長按 **目錄鍵** 退出收音機功能。
- 3. 存儲電臺：**(你可以手動找尋電台後，再依自己喜歡的順序儲存預設的電台) 按 **目錄鍵** 進入"FM收音機"子介面，按 **◀◀** 或 **▶▶** 選擇"保存電臺"，再按 **目錄鍵** 儲存。若要收聽已儲存的電台，連續按 **播放/暫停鍵** 依序收聽儲存的電台。
註:可儲存20組預設電台。
- 4. 自動搜索電臺：**按 **目錄鍵** 進入"FM收音機"子介面，按 **◀◀** 或 **▶▶** 選擇"自動搜台"，再短按 **目錄鍵** 系統將全自動搜索電臺並保存，搜索結束後可連續按 **播放/暫停鍵** 依序收聽電台。。
- 5. 電臺錄音：**按 **目錄鍵** 進入"FM收音機"子介面，按 **◀◀** 或 **▶▶** 選擇"電臺錄音"，再按 **目錄鍵** 進入"電臺錄音"，再按 **播放/暫停鍵** 開始錄音，再按 **播放/暫停鍵** 暫停錄音，若要恢復錄音，可再按 **播放/暫停鍵** 繼續錄音，若要停止錄音，長按 **播放/暫停鍵** 此時顯示幕顯示"保存..."即儲存電臺錄音。
- 6. 刪除電臺：**按 **◀◀** 或 **▶▶** 選擇欲刪除的電臺，再按 **目錄鍵** 進入"FM收音機"子介面，按 **◀◀** 或 **▶▶** 選擇"刪除電臺"，再按 **目錄鍵** 確定刪除，刪除後並自動返回"FM收音機"。
- 7. 刪除全部：**按 **目錄鍵** 進入"FM收音機"子介面，按 **◀◀** 或 **▶▶** 選擇"刪除全部"，再按 **目錄鍵** 確定刪除，即刪除全部儲存的電臺，並自動返回"FM收音機"。
- 8. 普通頻段：**台灣地區，請設定此頻設。按 **目錄鍵** 進入"FM收音機"子介面，按 **◀◀** 或 **▶▶** 選擇"普通頻設"，再按 **目錄鍵** 確定。
- 9. 日本頻段：**台灣地區，請勿設定。按 **目錄鍵** 進入"FM收音機"子介面，按 **◀◀** 或 **▶▶** 選擇"日本頻段"，再按 **目錄鍵** 確定。
- 10. 退出：**按 **目錄鍵** 後，可退回收音機介面。

圖片觀看

- 1. 進入圖片觀看：**在主介面下選擇“圖片觀看”選項，短按 **目錄鍵** 進入圖片觀看狀態，播放圖片。
- 2. 按鍵使用說明：**1) 短按 **◀◀** 或 **▶▶** 選擇圖片檔案 2) 短按 **播放/暫停鍵** 播放 3) 短按 **目錄鍵** 進入子介面 4) 長按 **目錄鍵** 返回主介面。
- 3. 上一張/下一張：**短按 **◀◀** 或 **▶▶** 為上一張/下一張。
- 4. 暫停：**圖片播放時按 **播放/暫停鍵** 暫停播放，再按 **播放/暫停鍵** 繼續播放。
- 5. 主盤目錄：**在“圖片觀看”停止狀態下，按 **目錄鍵** 進入子介面，按 **◀◀** 或 **▶▶** 選擇“主盤目錄”，再按 **目錄鍵** 進入“主盤目錄”選擇介面，可選擇欲播放的資料夾目錄，選擇完畢，按 **目錄鍵**，再按 **◀◀** 或 **▶▶** 選擇資料夾中的圖片，再按 **目錄鍵** 確認，即返回圖片播放模式，再按 **播放/暫停鍵** 播放，此時將會播放所選擇的圖片。
- 6. 插卡目錄(僅出現在插卡狀態)：**在“圖片觀看”停止狀態下，按 **目錄鍵** 進入子介面，按 **◀◀** 或 **▶▶** 選擇“插卡目錄”，再按 **目錄鍵** 進入“插卡目錄”選擇介面，可選擇欲播放的資料夾目錄，選擇完畢，按 **目錄鍵**，再按 **◀◀** 或 **▶▶** 選擇資料夾中的圖片，再按 **目錄鍵** 確認，即返回圖片播放模式，再按 **播放/暫停鍵** 播放，此時將會播放所選擇的圖片。
- 7. 播放設定：**在“圖片觀看”停止狀態下，按 **目錄鍵** 進入子介面，按 **◀◀** 或 **▶▶** 選擇“播放設定”，再按 **目錄鍵** 進入“播放設定”選擇介面，再按 **◀◀** 或 **▶▶** 選擇“手動播放”或“自動播放”，若選擇“自動播放”，再按 **◀◀** 或 **▶▶** 選擇播放的秒數，選擇完畢，按 **目錄鍵** 返回即可。
- 8. 刪除文件：**在“圖片觀看”停止狀態下，按 **目錄鍵** 進入子介面，按 **◀◀** 或 **▶▶** 選擇“刪除文件”，再按 **目錄鍵** 進入“刪除文件”選擇介面，可選擇欲刪除的圖片檔，選擇完畢，按 **目錄鍵**，再按 **◀◀** 或 **▶▶** 選擇“取消刪除”或“確定刪除”即可。設定完畢，長按 **目錄鍵** 返回主介面。
- 9. 刪除全部：**在“圖片觀看”停止狀態下，按 **目錄鍵** 進入子介面，按 **◀◀** 或 **▶▶** 選擇“刪除全部”，再按 **目錄鍵** 進入“刪除全部”選擇介面，再按 **◀◀** 或 **▶▶** 選擇“NO”(否)或“YES”(是)，刪除完畢，即返回主介面。

設定

1. **進入設定功能**：在主介面下選擇"系統設置"選項，短按 **目錄鍵**，進入設定選項列表。

2. **系統時間**：在"系統設置"模式下，按 **◀** 或 **▶** 選擇"系統時間"，按 **目錄鍵** 進入"系統時間"設定，出現"年/月/日/時/分/秒"，按 **音量鍵** 進入"年"設定，再按 **◀** 或 **▶** 選擇"年"，設定後再按 **音量鍵** 進入"月"設定，再按 **◀** 或 **▶** 選擇"月"，設定後再按 **音量鍵** 繼續依照"年/月"設定操作方式設定"日/時/分/秒"，全部設定完畢後，按 **音量鍵** 確定，再按 **目錄鍵** 回"系統設置"子介面。

3. **屏幕設定**：在"系統設置"模式下，按 **◀** 或 **▶** 選擇"屏幕設定"，按 **目錄鍵** 進入"屏幕設定"，再按 **◀** 或 **▶** 選擇"背光燈時間"，再按 **◀** 或 **▶** 選擇於多長時間內無按鍵操作，螢幕變黑(單秒：秒鐘)，再按 **目錄鍵** 回"系統設置"子介面。

4. **語言選擇**：在"系統設置"模式下，按 **◀** 或 **▶** 選擇"語言選擇"，按 **目錄鍵** 進入"語言選擇"，再按 **◀** 或 **▶** 選擇所需的語言，共24種語言可選擇，再按 **目錄鍵** 回"系統設置"子介面。

5. **關機設定**：在"系統設置"模式下，按 **◀** 或 **▶** 選擇"關機設定"，按 **目錄鍵** 進入"關機設定"，再按 **◀** 或 **▶** 選擇"省電模式"或"睡眠模式"，按 **目錄鍵** 進入設定，再按 **◀** 或 **▶** 選擇時間，確定後按 **目錄鍵** 回"系統設置"子介面。

省電模式：在停止狀態，從沒有任何按鍵操作開始計算，到時間就自動關機以省電；數字0表示此功能關閉。







睡眠模式：不論在任何狀態，從沒有任何按鍵操作開始計算，到時間就自動關機，用於睡眠前聽歌使用。注意：睡眠模式一經設定只生效一次，關機後會自動清除剛才設定的時間，如需使用該功能時，請再次設定。

6. **聯機模式**：有些作業系統不能支援一個USB裝置有二個磁碟槽，因此，使用了"媒體播放器磁盤工具"後，需要在這選擇當前要使用哪個磁碟，即"多盤共聯"、"單普通盤"或"單加密盤"，以便連接電腦後能顯示磁碟。







在"系統設置"模式下，按 **◀** 或 **▶** 選擇"聯機模式"，按 **目錄鍵** 進入"聯機模式"選擇，再按 **◀** 或 **▶** 選擇"多盤共聯"或"單普通盤"或"單加密盤"，按 **目錄鍵** 確定回"系統設置"子介面。

設定





7. **儲存狀況**：在"系統設置"模式下，按  或  選擇"儲存狀況"，按  進入"儲存狀況"，即可查閱已使用總容量的空間比率。

8. **格式化裝置**：在"系統設置"模式下，按  或  選擇"格式化裝置"，按  進入"格式化裝置設定"，再按  進入"格式化磁片"，再按  或  選擇"確定"或"取消"，按  確定並返回"系統設置"子介面。
注意:格式化後所有資料都會消失，請小心使用使功能。

9. **韌體版本**：在"系統設置"模式下，按  或  選擇"韌體版本"，按  進入"韌體版本"，即可查閱本機使用的韌體版本資訊。

10. **按鍵音**：在"系統設置"模式下，按  或  選擇"按鍵音"，按  進入"按鍵音"設定，再按  或  選擇"按鍵音"音量，再按  確定並返回"系統設置"子介面。按鍵音設定為零時表示不使用按鍵音功能。

電子書

1. **進入電子書**：在主介面下選擇"電子書"選項，短按  進入文件管理模式，按  或  選擇檔案，選好後，短按  開始顯示文件內容。

2. **按鍵使用說明**：

- 顯示中可按  或  往後/往前換頁。
- 顯示中短按  可回到文件管理模式。
- 長按  返回主介面。

3. **書籤增加**：顯示中短按  ，按  或  選擇"書籤增加"，按  確定增加並返回顯示中。

4. **書籤選擇**：顯示中短按  ，按  或  選擇"書籤選擇"，按  進入，再按  或  選擇欲觀看的書籤部份，按  確認觀看並返回顯示中。

5. **書籤刪除**：顯示中短按  ，按  或  選擇"書籤刪除"，按  進入，再按  或  選擇欲刪除的書籤部份，按  確定並返回顯示中。

6. 主盤目錄：在文件管理模式下，按 **目錄鍵** 進入子介面，按 **◀◀** 或 **▶▶** 選擇“主盤目錄”，再按 **目錄鍵** 進入“主盤目錄”選擇介面，可選擇欲播放的資料夾目錄，選擇完畢，按 **目錄鍵**，再按 **◀◀** 或 **▶▶** 選擇資料夾中的文件檔（僅能播放“TXT”檔），再按 **目錄鍵** 確認，即返回文件管理模式，再按 **播放/暫停鍵** 播放，此時將會播放所選擇的資料夾中的文件檔。

7. 插卡目錄（僅出現在插卡狀態）：在文件管理模式下，按 **目錄鍵** 進入子介面，按 **◀◀** 或 **▶▶** 選擇“插卡目錄”，再按 **目錄鍵** 進入“插卡目錄”選擇介面，可選擇欲播放的資料夾目錄，選擇完畢，按 **目錄鍵**，再按 **◀◀** 或 **▶▶** 選擇資料夾中的文件檔（僅能播放“TXT”檔），再按 **目錄鍵** 確認，即返回文件管理模式，再按 **播放/暫停鍵** 播放，此時將會播放所選擇的資料夾中的文件檔。

8. 播放設定：在文件管理模式下，按 **目錄鍵** 進入子介面，按 **◀◀** 或 **▶▶** 選擇“播放設定”，再按 **目錄鍵** 進入“播放設定”選擇介面，再按 **◀◀** 或 **▶▶** 選擇“手動播放”或“自動播放”，再按 **目錄鍵** 確定，若選擇“自動播放”，再按 **◀◀** 或 **▶▶** 選擇自動播放秒數，再按 **目錄鍵** 確定並返回文件管理模式。

9. 刪除文件：在文件管理模式下，按 **目錄鍵** 進入子介面，按 **◀◀** 或 **▶▶** 選擇“刪除文件”，再按 **目錄鍵** 進入“刪除文件”選擇介面，可選擇欲刪除的文件檔，選擇完畢，按 **目錄鍵**，再按 **◀◀** 或 **▶▶** 選擇“取消刪除”或“確定刪除”，即可。設定完畢，長按 **目錄鍵** 返回主介面。

10. 刪除全部：在文件管理模式下，按 **目錄鍵** 進入子介面，按 **◀◀** 或 **▶▶** 選擇“刪除全部”，再按 **目錄鍵** 進入“刪除全部”選擇介面，再按 **◀◀** 或 **▶▶** 選擇“NO”（否）或“YES”（是），刪除完畢，即返回主介面。

韌體升級

韌體如有升級 請上 [HTTP://WONDER.TW](http://wonder.tw) 查詢。

連接電腦

當機器連接電腦後會進入抽取式磁碟(卸除式磁碟, 移動式硬碟)模式, 此時將音樂檔案, 或文字檔案(.txt)拉入此抽取式磁碟, 移除USB後, 播放器即可播放這些檔案。

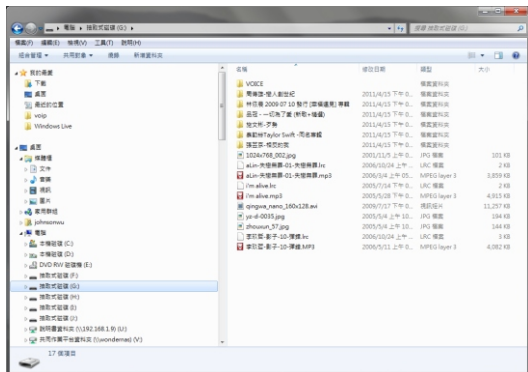

故障排除

- ◎ 播放器不能開機 — 電池電量是否用盡。
 - 如果充電後仍然無法開機，請與我們的客服聯絡。
- ◎ 不能錄音 — 是否已無剩餘錄音空間。
 - 電池電量是否用盡。
- ◎ 不能放音 — 是否檔案不相容。
 - 電池電量是否用盡。
- ◎ 雜音 — 請檢查耳機接頭是否乾淨，髒污可能造成雜訊產生。
 - 請檢查是否音樂檔案損壞，可跳撥其他音樂來確定。
- ◎ 耳機無聲 — 音量調整鍵是否處於“0”的位置。
 - 耳機是否正確插入。
- ◎ FM接收不良 — 請調整耳機位置，確定是否有改善。
 - 確定是否接收地區設定錯誤，請設定台灣地區。
- ◎ 不能播影片 — 是否檔案不相容。
 - 電池電量是否用盡。

規格

- ◎ 錄音格式 WAV (32K bps/64Kbps/128Kbps/256Kbps)
- ◎ 內置電池持續使用時間 — 約6小時
- ◎ S/N: >80dB
- ◎ 收音機頻率：FM87.5~108MHz
- ◎ 電源 — USB DC 5V / 3.7V 內置鋰電池；額定電流值：0.5A
- ◎ 消耗功率 — 40mW

● 容量與播放及錄音時間：

模式 容量	錄音時間 (單位:小時)	歌曲容量 (單位:首)	歌曲播放時間 (單位:小時)
2G	142	500	20
4G	256	1000	40
8G	460	2000	80

● 8G容量以上，請參照表格數據加以類推

- ※ 為應產品改良之需，如設計變更，以實際為準
- ※ 請注意！音量過大可能會造成你聽力受損

Memo



A series of horizontal dotted lines spanning the width of the page, providing a guide for writing.

非常感謝您：

承蒙惠購本產品，本公司除表達最高謝意外，並將本著一貫的服務精神，隨時為您提供最佳服務，在您使用前務請詳閱本說明書，並依正確方法使用，閱讀完畢後請妥為保管，以備日後使用參考。

● ● 產品保證書 ● ●

機型：

購買日期： 年 月 日

顧客	姓名	電話：()
	地址	
經銷商		

- 一. 上列保證書應確實填寫，並蓋有經銷商店章始為有效。
 - 二. 免費服務年限為一年，自購買日起一年內，在正常使用下，如發生故障，則免費維修，但人為或天災地變或蟲害，不在此限。(如需服務換修零件，則按本公司服務規定，收取維修費)。
 - 三. 收費服務年限為兩年，收費服務兩年內，如需維修則按本公司服務規定，收取維修費。
 - 四. 電池、充電電池、天線、唱針、磁頭、雷射頭、耳機、熱感頭、遙控器、信號線、燈泡、隨機附贈之軟體及其他配件、附件…等屬自然耗材不在保證範圍內。
 - 五. 本保證書遺失恕不補發，但如需服務，則依出廠日期，計算保證年度。
 - 六. 本商品無外修服務，如有另行約定則外出檢修費，依本公司規定收取；若發生故障請送回原購買經銷商或親洽本公司所屬營業所。
 - 七. 本商品維修範圍僅於“台、澎、金、馬”，其餘地區請自付郵資。
 - 八. MP3、音響…等產品送修時，內存的資料(數位、類比)有可能流失，建議送修前請先行備份，若有資料遺失之情形，本公司將不負任何賠償責任，郵寄維修視同同意本條款。
- 宣告：

本手冊業經仔細檢查及檢對，但仍不排除文字拼寫及技術錯誤之可能，此種錯誤或疏漏將於新版予以修正。本手冊之全部內容，本公司享有隨時修改之權利，且不另行通知。

消費者專線：0800-000-150

台北 (02) 8990-4440 新北市五股區五工三路116巷6號

台中 (04) 2380-0098 台中市南屯區永春東路1509之1號

台南 (06) 202-6536 台南市永康區永大路二段1466號

高雄 (07) 350-9091 高雄市三民區金山路108號

委製/進口商



WONDER

旺德電通股份有限公司

地址：新北市五股區五工三路116巷6號

服務專線：(02) 8990-4440

http://wonder.tw

E-mail: service1@wonder.tw